

Work Clever. Click Together.

L-BOXX[®] ***Pro
Click***



Gamme de produits



Le professionnel travaille avec une multitude de boîtes à outils, de caisses, de cartons et de seaux les plus divers. Il est difficile d'avoir une vue d'ensemble du stock de consommables, le transport est fatigant et un temps précieux est perdu chaque jour lors du chargement et du déchargement, ainsi que lors de la sécurisation du chargement.

Nous avons la solution : L-BOXX et ProClick - deux systèmes de mobilité compatibles entre eux et garantissant un travail rapide et efficace. Grâce à l'intégration dans les systèmes d'aménagement des véhicules de nombreux fabricants renommés, comme le leader du marché Sortimo, ils peuvent être rangés de manière sûre et ordonnée dans le véhicule.

La L-BOXX est bien plus qu'un simple coffre - la solution de mobilité complète, avec ses nombreuses possibilités de combinaison et d'extension, est un système de transport et de rangement intelligent.

Le mécanisme d'encliquetage breveté d'une simplicité imbattable des différents produits du système, permet d'assembler, de combiner et de séparer les éléments de manière intuitive et en quelques secondes, de les transporter intelligemment et de gagner du temps en les transportant ensemble.

Une gamme d'accessoires bien conçue apporte ordre et clarté. Ainsi, rien ne sera oublié, de tout ce qui sera Nécessaire plus tard sur le chantier.

Le système L-BOXX de conception modulaire offre tout ce dont le professionnel a besoin pour son travail quotidien et tout ce qui lui facilite la tâche.



L-BOXX®

Combinable de diverses manières MIX AND MATCH



Les différentes BOXX et les produits du système fonctionnent parfaitement ensemble, comme une équipe bien rodée. C'est pourquoi de nombreux fabricants renommés utilisent le système L-BOXX comme emballage intelligent pour leurs produits et offrent ainsi à leurs clients une réelle valeur ajoutée. En effet, quelle que soit la couleur des L-BOXX, elles sont toutes compatibles entre elles !

Au lieu d'une collection disparate de coffres de transport et de boîtes de rangement les plus divers, on obtient chez le professionnel un système unique et entièrement compatible, pour une manipulation très simple et une mobilité maximale.

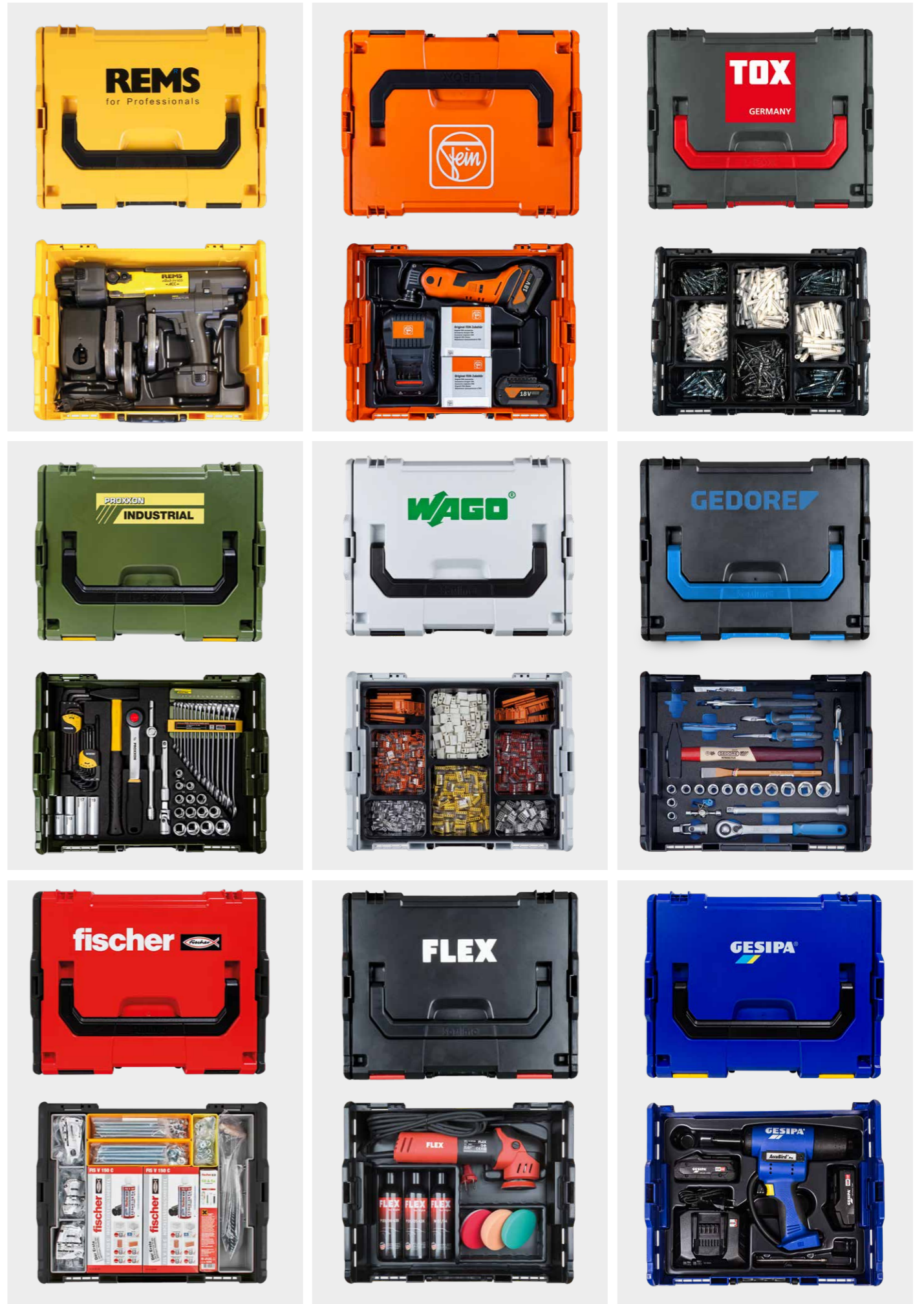

Notre système de mobilité
LE SYSTÈME EN UN COUP D'ŒIL

- Un mécanisme d'encliquetage robuste et des poignées de transport permettent de transporter des L-BOXX regroupées jusqu'à 40 kg
- Couvercle pouvant supporter jusqu'à 100 kg
- Capacité de chargement par L-BOXX jusqu'à 25 kg
- Protection contre les éclaboussures
- Poignées ergonomiques et coques latérales supplémentaires pour une manipulation flexible et confortable
- Facile d'encliqueter et de détacher les BOXX



Transport confortable de plusieurs boîtes regroupées grâce à une connexion par encliquetage brevetée

Connexion et déconnexion rapides des BOXX par un simple clic

Transport efficace et confortable vers le chantier et au retour

Entièrement compatible avec de nombreux fabricants d'aménagements de véhicule



Grâce à sa construction robuste, la L-BOXX en plastique ABS résistante aux chocs et aux coups relève presque tous les défis et résiste même aux sollicitations extrêmes. Elle est ainsi parfaitement équipée pour une utilisation quotidienne sur les chantiers. Qu'il s'agisse de transporter du matériel lourd, des petites pièces, des machines ou des outils, avec la L-BOXX, tout arrive facilement et

confortablement sur le lieu d'utilisation. La marque L-BOXX est bien plus qu'une simple caisse à outils disponible en quatre tailles différentes. C'est la base d'une famille de produits avec système intégré.

Nous suivons également cette idée lors de la conception des accessoires standardisés qui permettent d'adapter les BOXX à vos besoins individuels.



L-BOXX® 102

L-BOXX® 136

L-BOXX® 238

L-BOXX® 374

ProClick

Toujours tout à portée de main
LE SYSTÈME PROCLICK



- Système de mobilité unique avec utilisation garantie d'une seule main
- Matériau robuste et résistant à la déchirure
- Transport sûr grâce à un assemblage par encliquetage simple et intuitif
- Accès rapide à tous les outils et pièces de rechange tout en gardant les mains libres
- Rangement flexible, clair et ordonné
- Plus de sécurité grâce aux bandes de sécurité réfléchissantes



ProClick

Travail mobile avec système intégré
CLICK AND GO



La pièce maîtresse et le lien clé du système :
le Holder

- Simple, fiable et flexible dans la manipulation
- Des composants à combiner à l'infini
- Des matériaux robustes et de haute qualité
- Compatible avec le système L-BOXX
- Intégration dans les systèmes d'aménagement de véhicules Sortimo

ProClick change la façon dont les professionnels portent leurs outils.
Le Tool Belt au rembourrage ergonomique - ou tout simplement votre propre ceinture de pantalon constitue la base - le Pro Click Holder est la pièce maîtresse et le lien clé du système. Unique en son genre : l'enfilage et le retrait compliqués de la ceinture font désormais partie du passé grâce à ProClick. En cas de besoin, le Holder peut être retiré en un tournemain ou fixé à la ceinture par un astucieux système de fermeture rapide.

Les différentes trousse à outils, les solutions de rangement flexibles et les supports robustes équipés de ce que l'on appelle un ClickUnit se clipsent et se fixent solidement au Holder en un seul geste. Ainsi, on a toujours tout à portée de main, tout en gardant les mains libres.

L-BOXX®

Transport et stockage des batteries au lithium-ion et des piles au lithium-ion
BATTERY SAFEBOXX

SAFETY
Rocks

Protection optimale.

La solution de sécurité pour les batteries au lithium

Qu'il s'agisse de voitures, de vélos, de stockage d'électricité pour les énergies renouvelables, d'outils électriques ou d'appareils de jardinage électriques, les batteries au lithium sont de plus en plus utilisées. Le problème : les batteries au lithium sont considérées comme des marchandises dangereuses et sont donc soumises à la loi sur le transport des marchandises dangereuses avec des critères stricts. La L-BOXX BatterySafeBoxx vous offre une solution de transport et d'emballage conforme aux exigences.



La L-BOXX Battery SafeBoxx est la solution de transport et de stockage pour les batteries au lithium.

- L-BOXX 238 en mélange spécial de matières plastiques avec certification de transport de marchandises dangereuses BAM (UN 3480)
- Empilable et encliquetable pour un stockage peu encombrant et un transport facile avec les boîtes regroupées
- L'insert de marque Cirrux s'adapte parfaitement à la batterie et la protège des chocs et des mouvements involontaires pendant le transport
- Insert de marque Cirrux en matériau non inflammable (selon DIN 4102) et non conducteur. La surface perméable absorbe les électrolytes déversés dans le matériau de rembourrage et les y fixe (capacité de sorption de 3,49 kg). La chaleur générée par des réactions chimiques incontrôlées à l'intérieur de la batterie est absorbée. Le matériau de rembourrage est exempt de poussière.
- Les étiquettes d'identification prescrites par la loi sont apposées de manière bien visible sur le couvercle
- Sécurisation simple du chargement dans les systèmes de rayonnement pour véhicules de nombreux fabricants renommés, comme ceux du leader du marché Sortimo.
- System-BOXX en plastique ABS de haute qualité et résistant aux chocs et poignée de transport du couvercle pour une manipulation facile
- Peut être verrouillé par un câble ou un cadenas (non compris)
- Résistant à la poussière et aux éclaboussures



u n 4H2/Y17/S/YY/D/BAM16024-BSS2

- 1 Type d'emballage et matériau
- 2 Groupe d'emballage et masse brute
- 3 Type de tissu
- 4 Année de construction
- 5 Agrément
- 6 Symbole UN pour l'emballage
- 7 Organisme d'agrément
- 8 Numéro de l'agrément
- 9 Abréviation du fabricant ou de l'organisme de contrôle

Classification des marchandises dangereuses :
UN 3480: Batteries au lithium-ion
UN 3481: Batteries au lithium-ion dans l'équipement ou batteries au lithium-ion emballées avec l'équipement
UN 3090: Batteries au lithium-métal
UN 3091: Batteries au lithium-métal dans l'équipement ou batteries au lithium-métal emballées avec l'équipement

Dispositions spéciales et instructions d'emballage conformes à l'ADR			
	Disposition spéciale	Instructions d'emballage	Agrément
Petites batteries au lithium intactes <100 Wh	SV188	-	✓
Batteries au lithium intactes >100 Wh	SV230	P903	✓
Prototypes	SV310	P910	✓
Batteries à éliminer/recycler	SV377	P909	✓
Batteries endommagées/défectueuses	SV376	P908	✓
Batteries endommagées/défectueuses à un niveau critique (transport peu sûr)	SV376	P911	✗

Produit	Description	PVC en € hors TVA	Unité de palette	Numéro d'article
	Batterie SafeBoxx ADR Couleur : Noir / orange Dimensions extérieures en mm : L445 x P358 x H254 Dimensions intérieures en mm : L378 x P303 x H203 Poids en kg : 3,8	339,00	35	6100001162

L-BOXX 102 avec couvercle transparent et les accessoires correspondants



L-BOXX 102 couvercle transparent		PVC en € hors TVA	Unité de Palette	Numéro d'article
Couleur :	Noir / Anthracite	59,90	85	6100000362
Dimensions ext. :	L445 x P358 x H118 mm			
Dimensions int. :	L378 x P313 x H61 mm			
Poids :	2,5 kg			
Volume :	capacité de 8,6 litres			

Boîte à outils en plastique avec couvercle transparent pour un rangement clair et une protection lors du transport

Système de mobilité unique • Mécanisme d'encliquetage breveté et simple • Intérieur modulaire • Rangement ordonné • Transport sûr • Intégration dans les systèmes d'aménagement de véhicules de fabricants renommés

Produit	Description	PVC en € hors TVA	Unité de Palette	Numéro d'article
	Inset-Box Set A3 LB 102 2x casiers Inset-Box U3 30x casiers Inset-Box A3	18,10	140	6000010090
	Inset-Box Set B3 LB 102 2x casiers Inset-Box U3 15x casiers Inset-Box B3	18,10	140	6000010091
	Inset-Box Set BC3 LB 102 2x casiers Inset-Box U3 3x casiers Inset-Box B3, 6x C3	18,10	140	6000010092
	Inset-Box Set CD3 LB102 2x casiers Inset-Box U3 3x casiers Inset-Box C3/D3 chacun	18,10	140	6000010093
	Inset-Box Set D3 LB 102 2x casiers Inset-Box U3 5x casiers Inset-Box D3	18,10	140	6000010094
	Inset-Box Set F3 LB 102 2x casiers Inset-Box U3 7x casiers Inset-Box F3, 1x B3	18,10	140	6000010095

Produit	Description	PVC en € hors TVA	Unité de Palette	Numéro d'article
	Inset-Box Set G3 LB 102 2x casiers Inset-Box U3 2x casiers Inset-Box A3/B3/G3 chacun	18,10	140	6000010096
	Inset-Box Set H3 LB 102 2x casiers Inset-Box U3/A3/C3/F3 chacun 1x casier Inset-Box D3, 3x casiers Inset-Box B3	18,10	140	6000010097
	Inset-Box Set K3 LB 102 2x casiers Inset-Box U3 2x casiers Inset-Box K3	18,10	140	6000010098
	Inset-Box Set L-BOXX Mini LB 102 2x casiers Inset-Box U3, 2x L-BOXX Mini Couvercle transparent	30,20	140	6000010099
	Bac pour petites pièces 5 compartiments LB 102 En polystyrène 100% recyclé	4,50	160	6000002303
	Bac pour petites pièces 8 compartiments LB 102 En polystyrène 100% recyclé	4,50	160	1000010125
	Insert mousse prédécoupée LB 102 pour une adaptation individuelle pré-perforée	15,60	140	6000003672
	Tapis antidérapant LB 102/136 évite les rayures sur le fond de la BOXX et préserve le contenu	4,90	500	1000010122
	Cloisons de séparation 3F LB 102 Cadres et diviseurs en métal pour une division en 3 compartiments	21,60	360	1000010149
	Cloisons de séparation 4F LB 102 Cadres et diviseurs en métal pour une division en 4 compartiments	23,70	440	1000010150
	Kit de bandoulières LB * Sangle de transport réglable en longueur	22,20	400	6000003684
	Autocollants d'étiquetage 10 feuilles (DIN A4) avec 18 étiquettes résistantes aux intempéries & 79 icônes.	32,00		6100000403



L-BOXX 102 avec couvercle transparent et set de casiers Inset-Box H3

L-BOXX 102 avec couvercle transparent et bac pour petites pièces 8 compartiments

* Matériel de montage inclus

W-BOXX 102



W-BOXX 102 couvercle transparent IBS		PVC en € hors TVA	Unité de Palette	Numéro d'article	
Couleur :	Noir / Anthracite	54,50	100	6100000371	
Dimensions ext. :	L440 x P404 x H102 mm				
Dimensions int. :	L386 x P311 x H77 mm				
Poids :	1,5 kg.				Livraison avec set de casiers Inset-Box
Volume :	Capacité de 9,6 litres				

Boîte à outils en plastique pour un rangement clair et une protection lors du transport
 Léger et robuste • Ordre et vue d'ensemble rapide grâce au couvercle transparent • Raccordable et compatible avec le système L-BOXX • Emballage système pour produits sensibles au prix • Intégration dans les systèmes d'aménagement de véhicules de fabricants renommés



L-BOXX 102 et les accessoires correspondants



L-BOXX 102		PVC en € hors TVA	Unité de Palette	Numéro d'article
Couleur :	Noir / Anthracite	51,20	85	6100000305
Dimensions ext. :	L445 x P358 x H118 mm			
Dimensions int. :	L378 x P313 x H65 mm			
Poids :	2,1 kg			
Volume :	capacité de 8,8 litres			

Boîte à outils en plastique pour un rangement clair et une protection lors du transport
 Système de mobilité unique • Mécanisme d'encliquetage breveté et simple • Intérieur modulaire • Rangement ordonné • Transport sûr • Intégration dans les systèmes d'aménagement de véhicules de fabricants renommés

Produit	Description	PVC en € hors TVA	Unité de Palette	Numéro d'article
	Insert de couvercle LB pour une fermeture encastrée du couvercle des Inset-box et bacs pour petites pièces	6,20	240	6000003670
	Coussinets de couvercle XLB Permet, en combinaison avec les Chargement positif grâce aux alvéoles du couvercle	4,30	500	6100000296
	Inset-Box Set A3 LB 102 2x casiers Inset-Box U3 30x casiers Inset-Box A3	18,10	140	6000010090
	Inset-Box Set B3 LB 102 2x casiers Inset-Box U3 15x casiers Inset-Box A3	18,10	140	6000010091
	Inset-Box Set BC3 LB 102 2x casiers Inset-Box U3 3x casiers Inset-Box B3, 6x C3	18,10	140	6000010092
	Inset-Box Set CD3 LB 102 2x casiers Inset-Box U3 15x casiers Inset-Box C3/D3 chacun	18,10	140	6000010093
	Inset-Box Set D3 LB 102 2x casiers Inset-Box U3 5x casiers Inset-Box D3	18,10	140	6000010094
	Inset-Box Set LB 102 2x casiers Inset-Box U3 7x casiers Inset-Box F3, 1x B3	18,10	140	6000010095
	Inset-Box Set G3 LB 102 2x casiers Inset-Box A3/B3/G3/U3 chacun	18,10	140	6000010096
	Inset-Box Set H3 LB 102 2x casiers Inset-Box U3/A3/C3/F3 chacun 1x casier Inset-Box D3, 3x casiers Inset-Box B3	18,10	140	6000010097
	Inset-Box Set K3 LB 102 2x casiers Inset-Box U3/K3 chacun	18,10	140	6000010098
	Inset-Box Set L-BOXX Mini LB 102 2x casiers Inset-Box U3, 2x L-BOXX Mini, couvercle transparent	30,20	140	6000010099
	Bac pour petites pièces 5 compartiments LB 102 En polystyrène 100% recyclé	4,50	160	6000002303
	Bac pour petites pièces 8 compartiments LB 102 En polystyrène 100% recyclé	4,50	160	1000010125
	Bac pour petites pièces 12 compartiments LB 102 En polystyrène 100% recyclé	4,50	160	1000010126

Produit	Description	PVC en € hors TVA	Unité de Palette	Numéro d'article
	Insert mousse prédécoupée LB 102 pour une adaptation individuelle pré-perforée	15,60	140	6000003672
	Insert mousse pour buses de brûleurs LB 102 mousse résistante au mazout pour 149 buses de brûleur ø 22 mm	30,60	330	1000010144
	Insert mousse découpable LB 102 4 plaques EPP à picots de 15 mm d'épaisseur ; lames incluses	16,60	64	1000010146
	Tapis antidérapant LB 102/136 évite les rayures sur le fond de la BOXX et préserve le contenu	4,90	500	1000010122
	Cloisons de séparation 3F LB 102 Cadres et diviseurs en métal pour une division en 3 compartiments	21,60	360	1000010149
	Cloisons de séparation 4F LB 102 Cadres et diviseurs en métal pour une division en 4 compartiments	23,70	440	1000010150
	Kit de bandoulières LB * Sangle de transport réglable en longueur	22,20	400	6000003684
	Autocollants d'étiquetage 10 feuilles (DIN A4) avec 18 étiquettes résistantes aux intempéries & 79 icônes	32,00		6100000403



* Matériel de montage inclus

Valable à partir du 01.03.2024 (tous les prix sont des prix de vente conseillés)

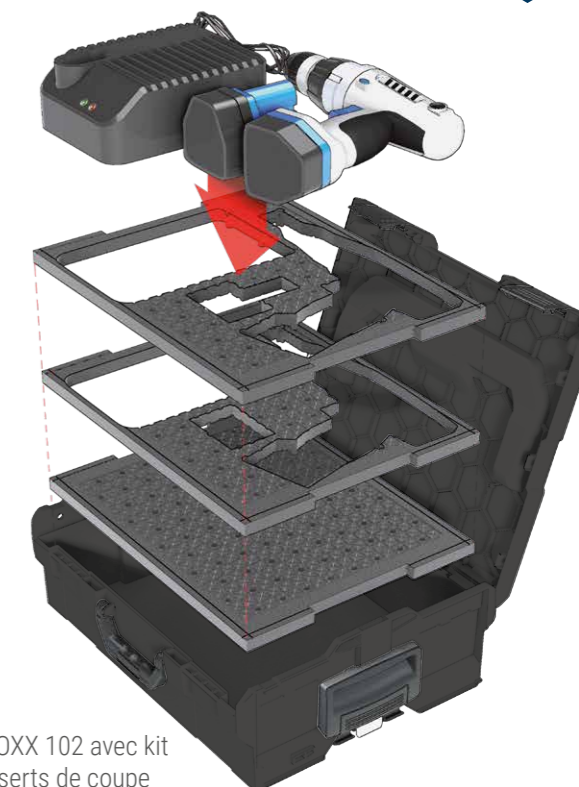

L-BOXX 102 avec kit d'inserts de coupe



L-BOXX 102 avec insert de couvercle et Inset Box Set H3

L-BOXX 102 avec insert de couvercle et bac pour petites pièces 8 compartiments

L-BOXX 102 avec insert de couvercle et mousse tramée

L-BOXX 102 avec insert de couvercle et Inset Box Set LB Mini

L-BOXX 136 et les accessoires correspondants



L-BOXX 136	PVC en € hors TVA	Unité de Palette	Numéro d'article
Couleur : Noir / Anthracite Dimensions ext. : L445 x P358 x H152 mm Dimensions int. : L378 x P310 x H101 mm Poids : 2,2 kg Volume : capacité de 13 litres	54,40	65	6100000306

Boîte à outils en plastique pour un rangement clair et une protection lors du transport

Système de mobilité unique • Mécanisme d'encliquetage breveté et simple • Intérieur modulaire • Rangement ordonné • Transport sûr • Intégration dans les systèmes d'aménagement de véhicules de fabricants renommés

Produit	Description	PVC en € hors TVA	Unité de Palette	Numéro d'article
	Insert de couvercle LB pour une fermeture encastrée du couvercle des bacs pour petites pièces	6,20	240	6000003670
	Coussinets de couvercle XLB Permet, en combinaison avec les chargement positif grâce aux alvéoles du couvercle	4,30	500	6100000296
	Carte porte-documents LB/XLB * pour dossiers et documents jusqu'au format A4	23,10	200	6100000166
	Carte porte-outils 1 LB/XLB * avec passants élastiques et poches pour insérer des outils	14,70	200	6100000164
	Carte porte-outils 2 LB/XLB * avec passants élastiques et poches, peut être équipée d'outils sur 3 côtés	56,40	120	6100000165
	Bac pour petites pièces 4 compartiments LB 136 En polystyrène 100% recyclé	7,70	160	1000010127

* Matériel de montage inclus

Valable à partir du 01.03.2024 (tous les prix sont des prix de vente conseillés)

Produit	Description	PVC en € hors TVA	Unité de Palette	Numéro d'article
	Bac pour petites pièces 6 compartiments LB 136 En polystyrène 100% recyclé	7,70	160	1000010128
	Bac pour petites pièces 8 compartiments LB 136 En polystyrène 100% recyclé	7,70	160	1000010129
	Insert mousse prédécoupée LB 136 pour une adaptation individuelle pré-perforée	17,10	80	6000003673
	Insert mousse découpable LB 136 6 plaques EPP à picots de 15 mm d'épaisseur; lames incluses	20,40	40	6000003674
	Tapis antidérapant LB 102/136 évite les rayures sur le fond de la BOXX et préserve le contenu	4,90	500	1000010122
	Cloisons de séparation 3F LB 136 Cadres et diviseurs en métal pour une division en 3 compartiments	22,50	384	1000010151
	Cloisons de séparation 4F LB 136 Cadres et diviseurs en métal pour une division en 4 compartiments	25,10	352	1000010152
	Kit de bandoulières LB * Sangle de transport réglable en longueur	22,20	400	6000003684
	Autocollants d'étiquetage 10 feuilles (DIN A4) avec 18 étiquettes résistantes aux intempéries & 79 icônes	32,00		6100000403



* Matériel de montage inclus

Valable à partir du 01.03.2024 (tous les prix sont des prix de vente conseillés)

L-BOXX 238 et les accessoires correspondants



L-BOXX 238	PVC en € hors TVA	Unité de Palette	Numéro d'article
Couleur : Noir / Anthracite Dimensions ext. : L445 x P358 x H254 mm Dimensions int. : L378 x P303 x H203 mm Poids : 2,8 kg Volume : capacité de 25,5 litres	60,70	35	6100000307

Boîte à outils en plastique pour un rangement clair et une protection lors du transport
 Système de mobilité unique • Mécanisme d'encliquetage breveté et simple • Intérieur modulaire • Rangement ordonné • Transport sûr
 • Intégration dans les systèmes d'aménagement de véhicules de fabricants renommés

Produit	Description	PVC en € hors TVA	Unité de Palette	Numéro d'article
	Insert de couvercle LB pour une fermeture encastrée du couvercle des Inset-box et bacs pour petites pièces	6,20	240	6000003670
	Coussinets de couvercle XLB Permet, en combinaison avec les Chargement positif grâce aux alvéoles du couvercle	4,30	500	6100000296
	Carton porte-documents LB/XLB * pour dossiers et documents jusqu'au format A4	23,10	200	6100000166
	Carte porte-outils 1 LB/XLB * avec passants élastiques et poches pour insérer des outils	14,70	200	6100000164
	Insert panier amovible LB 238/374 * deuxième niveau pour L-BOXX 238 & 374 Couleur : Noir Dimensions ext. : L406 x P335 x H118 mm Dim. Int.: L376 x P305 x H98 mm Poids : 0,9 kg Volume : capacité de 11 litres	22,20	50	6100000292

* Matériel de montage inclus
Valable à partir du 01.03.2024 (tous les prix sont des prix de vente conseillés)

Produit	Description	PVC en € hors TVA	Unité de Palette	Numéro d'article
 HIGHLIGHT	Insert isotherme LB 238 pour le stockage et le transport de matériaux sensibles à la température, y compris les supports de serrage dans l'insert de couvercle pour les embouts de cartouches	32,00	12	1000010160
	Tapis antidérapant LB 238 évite les rayures sur le fond de la BOXX et préserve le contenu	4,90	500	1000010123
 HIGHLIGHT	Cloisons de séparation 4F IBS H3 LB 238 Insert de couvercle, insert et set de casiers Inset-Box H3 ainsi que des cadres et diviseurs en métal pour une division en 4 compartiments	60,30	60	1000010155
	Autocollants d'étiquetage 10 feuilles (DIN A4) avec 18 étiquettes résistantes aux intempéries & 79 icônes	32,00		6100000403



L-BOXX 374 et les accessoires correspondants



L-BOXX 374	PVC en € hors TVA	Unité de Palette	Numéro d'article
Couleur : Noir / Anthracite	65,20	25	6100000308
Dimensions ext. : L445 x P358 x H390 mm			
Dimensions int. : L378 x P294 x H339 mm			
Poids : 3,5 kg			
Volume : capacité de 41,5 litres			

Boîte à outils en plastique pour un rangement clair et une protection lors du transport
 Système de mobilité unique • Mécanisme d'encliquetage breveté et simple • Intérieur modulaire • Rangement ordonné • Transport sûr
 • Intégration dans les systèmes d'aménagement de véhicules de fabricants renommés

Produit	Description	PVC en € hors TVA	Unité de Palette	Numéro d'article
	Insert de couvercle LB pour une fermeture encastrée du couvercle des Inset-box et bacs pour petites pièces	6,20	240	6000003670
	Coussinets de couvercle XLB Permet, en combinaison avec les Chargement positif grâce aux alvéoles du couvercle	4,30	500	6100000296
	Carton porte-documents LB/XLB * pour dossiers et documents jusqu'au format A4	23,10	200	6100000166
	Carte porte-outils 1 LB/XLB * avec passants élastiques et poches pour insérer des outils	14,70	200	6100000164
	Insert panier amovible LB 238/374 * deuxième niveau pour L-BOXX 238 & 374 Couleur : Noir Dimensions ext. : L406 x P335 x H118 Dim. Int.: L376 x P305 x H98 Poids : 0,9 kg Volume : capacité de 11 litres	22,20	50	6100000292

* Matériel de montage inclus
 Valable à partir du 01.03.2024 (tous les prix sont des prix de vente conseillés)

Produit	Description	PVC en € hors TVA	Unité de Palette	Numéro d'article
	Insert de cartouche de silicone LB 374 demi-insert pour LB 374, peut être combiné avec l'insert de cartouche de mousse	15,60	144	1000010141
	Insert de cartouche de mousse LB 374 demi-insert pour LB 374, peut être combiné avec l'insert de cartouche de silicone	15,60	144	1000010142
	Insert isotherme LB 374 pour le stockage et le transport de matériaux sensibles à la température, y compris les supports de serrage dans l'insert du couvercle pour les embouts de cartouches	36,80	8	1000010161
	Tapis antidérapant LB 374 évite les rayures sur le fond de la BOXX et préserve le contenu	4,90	500	1000010124
	Autocollants d'étiquetage 10 feuilles (DIN A4) avec 18 étiquettes résistantes aux intempéries & 79 icônes	32,00		6100000403



Valable à partir du 01.03.2024 (tous les prix sont des prix de vente conseillés)

XL-BOXX et les accessoires correspondants



XL-BOXX		PVC en € hors TVA	Unité de Palette	Numéro d'article
Couleur :	Noir / Anthracite	76,10	40	6100000021
Dimensions ext. :	L607 x P394 x H178 mm			
Dimensions int. :	L570 x P347 x H133 mm			
Poids :	3,2 kg			
Volume :	capacité de 30,1 litres			

Boîte à outils spacieuse en plastique pour un rangement clair et une protection lors du transport

Système de mobilité unique • Assemblage par simple encliquetage • Intérieur modulaire • Rangement ordonné • Transport sécurisé • Intégration dans les systèmes d'aménagement de véhicules de fabricants renommés

Produit	Description	PVC en € hors TVA	Unité de Palette	Numéro d'article
	Insert de couvercle XLB pour une fermeture encastrée du couvercle des Insetbox et bacs pour petites pièces	7,90	240	6100000081
	Insert de couvercle petit XLB pour le compartiment compatible avec les inserts L-BOXX du kit de cloisons de réparation	6,20	320	6100000080
	Coussinets de couvercle XLB Permet un chargement par emboîtement en combinaison avec les inserts de couvercle	4,30	500	6100000296
	Carte porte-documents LB/XLB * pour dossiers & documents jusqu'au format DIN A4	23,10	200	6100000166
	Carte porte-outils 1 LB/XLB * avec passants élastiques et poches pour insérer des outils	14,70	200	6100000164
	Carte porte-outils 2 LB/XLB * avec passants élastiques et poches, peut être équipé d'outils sur 3 côtés	56,40	120	6100000165

* Matériel de montage inclus

Valable à partir du 01.03.2024 (tous les prix sont des prix de vente conseillés)

Produit	Description	PVC en € hors TVA	Unité de Palette	Numéro d'article
	Bac pour petites pièces 5 compartiments XLB En polystyrène 100% recyclé	14,40	96	6100000148
	Bac pour petites pièces 6 compartiments XLB En polystyrène 100% recyclé	14,40	96	6100000150
	Bac pour petites pièces 8 compartiments XLB En polystyrène 100% recyclé	14,40	96	6100000151
	Bac pour petites pièces 12 compartiments XLB En polystyrène 100% recyclé	14,40	96	6100000152
	Bac pour petites pièces 16 compartiments XLB En polystyrène 100% recyclé	14,40	96	6100000153
	Insert de batterie CAS XLB Insert pour les chargeurs et les batteries du système CAS et du système AMPShare En polystyrène 100% recyclé	14,40	56	6100000366
	Set de casiers Inset-Box XM XLB 1x insert de couvercle XLB 9x casiers Inset-Box XM XLB	34,90	42	6100000910
	Insert mousse prédécoupées XLB 3 couches, pré-perforées	28,80	72	6100000170
	Insert mousse découpable XLB composé de 5 panneaux légers	28,80	72	6100000189
	Tapis antidérapant XLB évite les rayures sur le fond de la BOXX et préserve le contenu	6,60	400	6100000168
	Cloisons de séparation XLB Le kit de cloisons de séparation enfichables divise la XL-BOXX en jusqu'à cinq compartiments et garantit, entre autres, le logement sûr des inserts au format L-BOXX. Porte-embouts et porte-mèches inclus	25,50	128	6100000097
	Autocollants d'étiquetage 10 feuilles (DIN A4) avec 18 étiquettes résistantes aux intempéries & 79 icônes	32,00		6100000403



Powered by BOSCH



LS-BOXX 306 et les accessoires correspondants

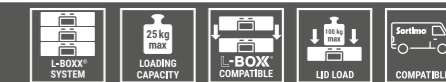

LS-BOXX 306

Couleur : Noir / Anthracite
 Dimensions ext. : L445 x P358 x H322 mm
 Dimensions int. : L388 x P309 x H98 mm
 Poids : 3,8 kg
 Volume : capacité de 13,5 l (sans compartiment)

PVC en € hors TVA	Unité de Palette	Numéro d'article
81,90	25	6100000326

sans LS-Tray ou i-BOXX
 Remarque: Le compartiment supérieur de la LS-BOXX 306 correspond à l'intérieur de la L-BOXX 136. Ainsi, les accessoires respectifs s'adaptent également aux deux types de BOXX.

Boîte à outils spacieuse en plastique pour un rangement clair et une protection lors du transport

Système de mobilité unique • Mécanisme d'encliquetage breveté et simple • Intérieur modulaire • Rangement ordonné • Transport sécurisé. Intégration dans les systèmes d'aménagement de véhicules de fabricants renommés



XL-BOXX avec garniture de couvercle et coussinets de couvercle



XL-BOXX avec Carte d'outils 2 LB/XLB et Set de casiers Inset-Box XM XLB













XL-BOXX avec bac pour petites pièces 5 compartiments et insert de couvercle



XL-BOXX avec Set de casiers Inset-Box XM XLB

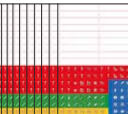

Produit	Description	PVC en € hors TVA	Unité de Palette	Numéro d'article
	i-BOXX 72 * Dimensions int. : L337 x P259 x H64 mm Volume : capacité de 5,6 litres	17,80	164	6100000336
	LS-Tray 72 * Dimensions int. : L343 x P258 x H69 mm Volume : capacité de 6,6 litres	10,90	288	6100000337
	Insert de couvercle LB pour une fermeture encastrée du couvercle des Inset-box et bacs pour petites pièces	6,20	240	6000003670
	Coussinets de couvercle XLB Permet, en combinaison avec les Chargement positif grâce aux alvéoles du couvercle	4,30	500	6100000296
	Carte porte-documents LB/XLB ** pour dossiers & documents jusqu'au format DIN A4	23,10	200	6100000166

Produit	Description	PVC en € hors TVA	Unité de Palette	Numéro d'article
	Carte porte-outils 1 LB/XLB ** avec passants élastiques et poches pour insérer des outils	14,70	200	6100000164
	Carte porte-outils 2 LB/XLB ** avec passants élastiques et poches, peut être équipé d'outils sur 3 côtés	56,40	120	6100000165
	Bac pour petites pièces 4 compartiments LB 136 En polystyrène 100% recyclé	7,70	160	1000010127
	Bac pour petites pièces 6 compartiments LB 136 En polystyrène 100% recyclé	7,70	160	1000010128
	Bac pour petites pièces 8 compartiments LB 136 En polystyrène 100% recyclé	7,70	160	1000010129
	Insert mousse découpable LB 136 pour une adaptation individuelle pré-perforée	17,10	80	6000003673
	Insert mousse découpable LB 136 6 plaques EPP à picots de 15 mm d'épaisseur; lames incluses	20,40	40	6000003674
	Tapis antidérapant LB 102/136 évite les rayures sur le fond de la BOXX et préserve le contenu	4,90	500	1000010122
	Cloisons de séparation 3F LB 136 Cadres et diviseurs en métal pour une division en 3 compartiments	22,50	384	1000010151
	Cloisons de séparation 4F LB 136 Cadres et diviseurs en métal pour une division en 4 compartiments	25,10	352	1000010152
	Autocollants d'étiquetage 10 feuilles (DIN A4) avec 18 étiquettes résistantes aux intempéries & 79 icônes	32,00		6100000403



** Matériel de montage inclus

Valable à partir du 01.03.2024 (tous les prix sont des prix de vente conseillés)

i-BOXX Rack Blocs complets et composants individuels

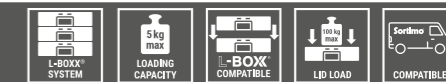

	PVC en € hors TVA	Unité de Palette	Numéro d'article
1 i-BOXX Rack Bloc de 3 unités * Couleur : Noir / Anthracite Dimensions ext. : L445 x P342 x H305 mm Poids : 4,3 kg Rangement de type étagère pour trois i-BOXX ou LS-Tray. Entièrement compatible avec le système L-BOXX.	97,90	25	6100000338
2 i-BOXX Rack Bloc de 5 unités * Couleur : Noir / Anthracite Dimensions ext. : L445 x P342 x H475 mm Poids : 6,5 kg. Rangement de type étagère pour cinq i-BOXX ou LS-Tray. Entièrement compatible avec le système L-BOXX	141,60	15	6100000339
3 i-BOXX Rack actif * Couleur : Noir / Anthracite Dimensions ext. : L445 x P342 x H101 mm Poids : 1,1 kg Rangement individuel de type étagère pour i-BOXX ou LS-Tray. Entièrement compatible avec le système L-BOXX.	26,30	90	6100000333

Logement semblable à une étagère pour une i-BOXX ou un LS-Tray, qui peut être combiné presque sans limite et extensible

Rangement ordonné • Mécanisme d'encliquetage breveté et simple • Transport sûr • Système de mobilité unique • Intégration dans les systèmes d'aménagement de véhicules de fabricants renommés

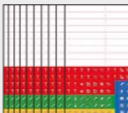
Produit	Description	PVC en € hors TVA	Unité de Palette	Numéro d'article
	Autocollants d'étiquetage 10 feuilles (DIN A4) avec 18 étiquettes résistantes aux intempéries & 79 icônes également compatible avec i-BOXX et LS-Tray	32,00		6100000403

*sans LS-Tray ou i-BOXX !

Valable à partir du 01.03.2024 (tous les prix sont des prix de vente conseillés)

i-BOXX 72 et les accessoires correspondants



		PVC en € hors TVA	Unité de Palette	Numéro d'article
1 i-BOXX 72	Couleur : Noir / Transparent Dimensions ext. : L367 x P316 x H73 mm Dimensions int. : L337 x P259 x H64 mm Poids : 0,9 kg Volume : capacité de 5,6 litres	17,80	164	6100000336
2 LS-Tray 72	Couleur : Noir Dimensions ext. : L370 x P314 x H73 mm Dimensions int. : L343 x P259 x H69 mm Poids : 0,6 kg Volume : capacité de 6,6 litres	10,90	288	6100000337

Coffret d'assortiment et tiroir en plastique pour un rangement clair et une protection lors du transport
Couvercle transparent pour une vue d'ensemble optimale • Rangement ordonné • Transport sûr • Système de mobilité unique • Intérieur modulaire

Produit	Description	PVC en € hors TVA	Unité de Palette	Numéro d'article
	Inset-Box Set A3 iB 72 1x Inset-Box I3 25x Inset-Box A3	13,60	100	6000010085
	Inset-Box Set B3 iB 72 1x Inset-Box I3 12x Inset-Box B3, 1x Inset-Box A3	13,60	100	6000010086
	Inset-Box Set C3 iB 72 1x Inset-Box I3 5x Inset-Box A3, 2x B3, 4x C3	13,60	100	6000010087
	Insetboxset H3 iB 72 je 1x Insetbox I3/D3/F3 je 2x Insetbox B3/C3, 3x Insetbox A3	13,60	100	6000010088

Produit	Description	PVC en € hors TVA	Unité de Palette	Numéro d'article
	Set de casiers Inset-Box I3 iB 72 3x Inset-Box I3 6x Inset-Box A3, 2x Inset-Box B3	13,60	100	6000010089
	Bac pour petites pièces 4 compartiments iB 72 En polystyrène 100% recyclé	3,70	228	1000010130
	Bac pour petites pièces 7 compartiments iB 72 En polystyrène 100% recyclé	3,70	228	1000010131
	Bac pour petites pièces 8 compartiments iB 72 En polystyrène 100% recyclé	3,70	228	1000010132
	Bac pour petites pièces 9 compartiments iB 72 En polystyrène 100% recyclé	3,70	228	1000010133
	Bac pour petites pièces 12 compartiments iB 72 En polystyrène 100% recyclé	3,70	228	1000010134
	Bac pour petites pièces 14 compartiments iB 72 En polystyrène 100% recyclé	3,70	228	1000010135
	Bac pour petites pièces 16 compartiments iB 72 En polystyrène 100% recyclé	3,70	228	1000010136
	Bac pour petites pièces 18 compartiments iB 72 En polystyrène 100% recyclé	3,70	228	1000010137
	Bac pour petites pièces 20 compartiments iB 72 En polystyrène 100% recyclé	3,70	228	1000010138
	Support mural i-BOXX support exposé, adapté à l'atelier et au véhicule	21,50	160	1000010148



LT-BOXX 170 et les accessoires correspondants



LT-BOXX 170	PVC en € hors TVA	Unité de Palette	Numéro d'article
Couleur : Noir / Anthracite Dimensions ext. : L445 x P362 x H186 mm Dimensions int. : L378 x P310 x H163 mm Poids : 2,3 kg Volume : capacité de 20,1 litres	42,30	55	6100000329

Boîte à outils en plastique pour le transport d'outils encombrants et de matériaux qui dépassent
 Poignée de transport pivotant largement pour une utilisation maximale de l'espace et une utilisation simple • Système de mobilité unique • Mécanisme d'encliquetage breveté et simple • Système de fixation de la poignée de transport • Raccord à clic • Rangement ordonné • Transport sûr • Intégration dans les systèmes d'aménagement de véhicules de fabricants renommés

Produit	Description	PVC en € hors TVA	Unité de Palette	Numéro d'article
	Tapis antidérapant LB 102/136 convient à la L-BOXX 102/ 136 et la LT-BOXX 170	4,90	500	1000010122
	Cloisons de séparation 3F LT 170 Cadres et diviseurs en métal pour une division en 3 compartiments	15,40	400	1000010153
	Autocollants d'étiquetage 10 feuilles (DIN A4) avec 18 étiquettes résistantes aux intempéries & 79 icônes	32,00		6100000403



LT-BOXX 170 avec Cloisons de séparation 3F LT 170

LT-BOXX 272 et les accessoires correspondants



LT-BOXX 272	PVC en € hors TVA	Unité de Palette	Numéro d'article
Couleur : Noir / Anthracite Dimensions ext. : L445 x P362 x H288 mm Dimensions int. : L378 x P303 x H265 mm Poids : 2,7 kg Volume : capacité de 32,2 litres	51,40	35	6100000330

Boîte à outils en plastique pour le transport d'outils encombrants et de matériaux qui dépassent
 Poignée de transport pivotant largement pour une utilisation maximale de l'espace et une utilisation simple • Système de mobilité unique • Mécanisme d'encliquetage breveté et simple • Système de fixation de la poignée de transport • Raccord à clic • Rangement ordonné • Transport sûr • Intégration dans les systèmes d'aménagement de véhicules de fabricants renommés

Produit	Description	PVC en € hors TVA	Unité de Palette	Numéro d'article
	Tapis antidérapant LB 238 convient à la L-BOXX 238 et la LT-BOXX 272	4,90	500	1000010123
	Cloisons de séparation 3F LT 272 Cadres et diviseurs en métal pour une division en 3 compartiments	22,50	176	1000010154
	Autocollants d'étiquetage 10 feuilles (DIN A4) avec 18 étiquettes résistantes aux intempéries & 79 icônes	32,00		6100000403



LT-BOXX 272 avec Cloisons de séparation 3F LT 272

L-BOXX Mini couvercle opaque et les accessoires correspondants

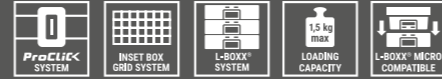

L-BOXX Mini couvercle opaque en plastique de qualité alimentaire

Couleur : Noir / Anthracite
 Dimensions ext. : L259 x P155 x H63 mm
 Dimensions int. : L221 x P138 x H44 mm
 Poids : 0,3 kg
 Volume : 1,5 l

PVC en € hors TVA	Unité de Palette	Numéro d'article
10,80	480	6100000323

Solution d'emballage compacte pour les petits assortiments en plastique

Rangement ordonné • Séparateurs extensibles flexibles • Subdivisible en jusqu'à 6 compartiments • Mécanisme d'encliquetage breveté et simple • Dimensions extérieures dans la trame de l'insetbox

L-BOXX Mini couvercle transparent et les accessoires correspondants

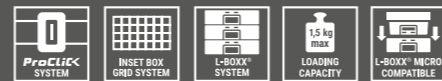

HIGHLIGHT



L-BOXX Mini couvercle transparent en plastique de qualité alimentaire

Couleur : Noir / Anthracite
 Dimensions ext. : L259 x P155 x H63 mm
 Dimensions int. : L221 x P138 x H44 mm
 Poids : 0,3 kg
 Volume : 1,5 l

PVC en € hors TVA	Unité de Palette	Numéro d'article
10,80	480	6100000324

Solution d'emballage compacte pour les petits assortiments en plastique

Rangement clair • séparateurs extensibles flexibles • Subdivisible en jusqu'à 6 compartiments • Mécanisme d'encliquetage breveté et simple • Dimensions extérieures dans la trame de l'insetbox

Produit	Description	PVC en € hors TVA	Unité de Palette	Numéro d'article
	Insert mousse prédécoupée LB Mini pré-perforée	7,50	400	1000010147

L-BOXX Micro 3er Set Individuell unterteilbar in bis zu 8 Fächer!

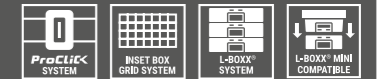

L-BOXX Micro Set de 3 pièces

Couleur : Transparent
 Dimensions ext. : L259 x P106 x H42 mm
 Dimensions int. : L229 x P91 x H29 mm
 Poids : 0,18 kg
 Volume : 0,68 l

PVC en € hors TVA	Unité de Palette	Numéro d'article
9,90	1350	6100001273

Boîte d'assortiment transparente pour le rangement et le transport de petits assortiments

Ordre et vue d'ensemble garantis, Léger, robuste et incassable • Mécanisme d'encliquetage breveté et simple • 7 séparateurs enfichables flexibles Subdivisible en 8 compartiments maximum • Dimensions extérieures selon la trame des boîtes en kit • Perforation Euronorm dépliable





Le compartimentage flexible s'adapte au chargement











Qualité alimentaire garantie, convient pour le casse-croûte quotidien



Bien rangés et bien organisés conservés

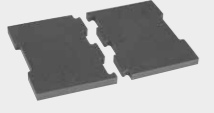

Intégrable dans le système L-BOXX grâce à sa dimension modulaire

Produit	Description	PVC en € hors TVA	Unité de Palette	Numéro d'article
HIGHLIGHT 	Trolley L-BOXX * Couleur : gris-blanc Dimensions ext. : L646 x P492 x H184 mm Poids : 3,8 kg Capacité de charge : 100 kg avec quatre roulettes pivotantes, dont deux avec frein intégré	114,00	24	6100000340
	Sangle de fixation pour chariot Sangle de fixation avec boucle de serrage pour sécurisation du chargement sur le chariot	18,10	330	1000010191
HIGHLIGHT 	Cassie en aluminium pliable Dimensions ext. : L490 x P490 x H1090 mm Replié : L490 x P60 x H760 mm Poids : 6 kg Capacité de charge : 150 kg Diable pliable en aluminium ; sangle avec fermeture à enclenchement incluse	147,10	32	1000010121
	Supports ProSafe LB * à visser au plancher du véhicule pour climser les BOXX	16,60	30	1000010166
	Sangle à boucle de serrage ProSafe LB Longueur : 1400 mm	9,20	560	1000010162
	Coussin d'assise couvercle LB divisible pour le transport dans la BOXX	12,00	176	6100001410
	Plan de travail couvercle en une pièce LB Épaisseur : 18 mm Poids : 1,5 kg	34,00	224	1000010158
	Plan de travail couvercle en deux pièces LB Épaisseur : 14 mm Poids : 1,5 kg	31,60	304	1000010159
	Support mural i-BOXX support exposé, adapté à l'atelier et au véhicule	21,50	160	1000010148
	Kit de bandoulières LB * sangle de transport réglable en longueur <small>La L-BOXX 136 illustrée n'est pas comprise dans la livraison.</small>	22,20	400	6000003684

Produit	Description	PVC en € hors TVA	Unité de Palette	Numéro d'article
	Plan de travail mobile 500x700 LB * Dimensions ext. : L500 x P700 x H18 mm Le plan de travail en multiplex, léger et stable, s'enclenche solidement avec la tour de BOXX à placer en dessous. En combinaison avec le chariot, l'établi mobile peut être transporté sans effort jusqu'au chantier où il est rapidement prêt à l'emploi.	88,10	32	1000010163
	Plan de travail mobile 1400x700 LB * Dimensions ext. : L1400 x P700 x H18 mm Le plan de travail en multiplex, léger et stable, s'enclenche solidement avec les deux tours de BOXX à placer en dessous. En combinaison avec le chariot, l'établi mobile peut être transporté sans effort jusqu'au chantier où il est rapidement prêt à l'emploi.	141,40	20	1000010164

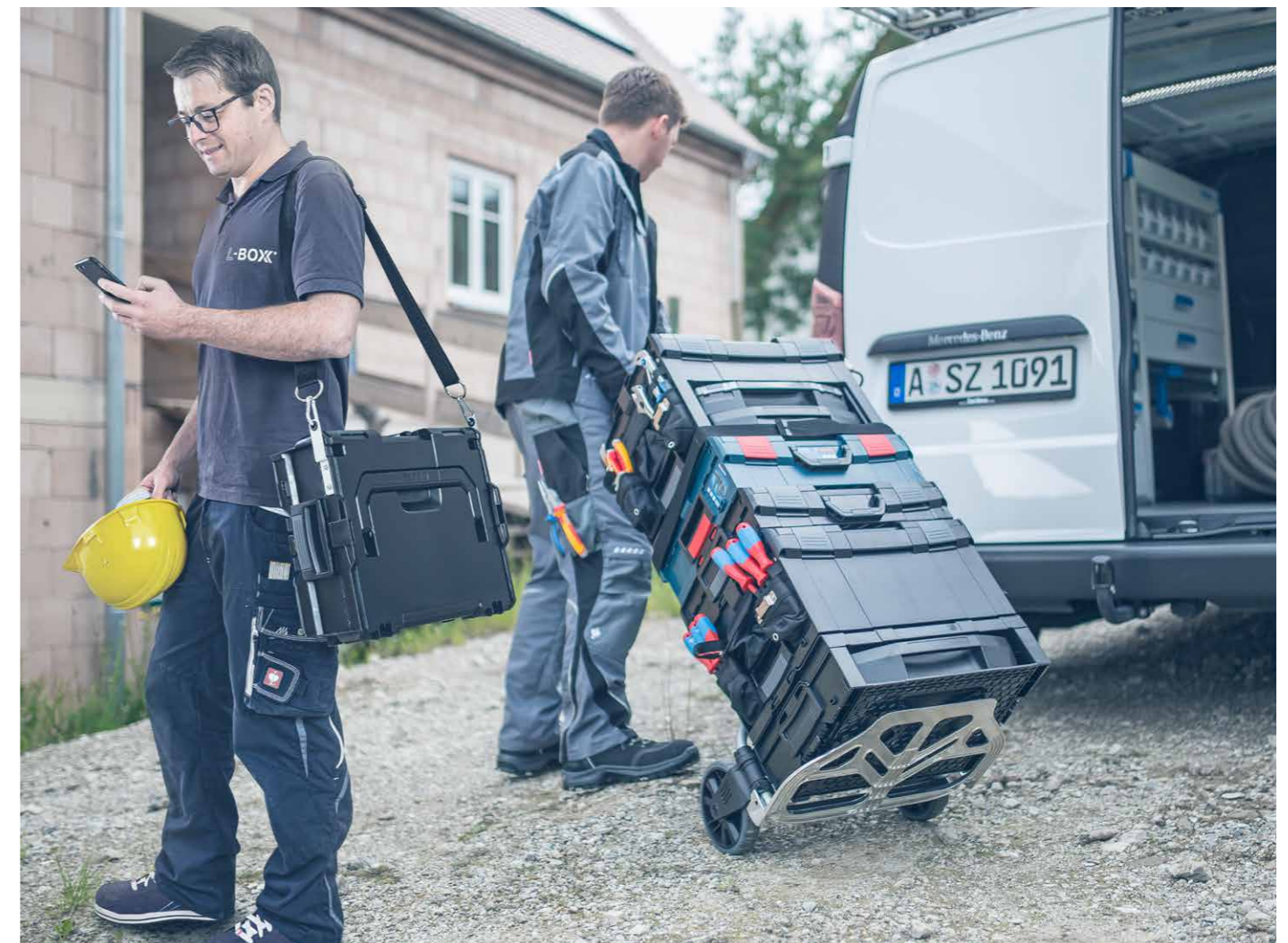

Tool Bag M



Données techniques

Poids : 2,86 kg
Dimensions extérieures : 480 x 260 x 330 mm

N° d'article

6100000961

Unité de palette

30

Prix de vente conseillé en € *

72,90

Sac à outils ouverte avec poignée souple et bandoulière

Poche zippée avec fermeture velcro latérale • Poches extérieures • Poche à rabat avec fermeture velcro • Support pour niveau à bulle avec fermeture velcro • Boucles (intérieur) • Boucles pour le maintien des Holders extérieures • UnitOrganizer • Bandes de sécurité réfléchissantes • Cliqueable avec le système L-BOXX • Bandoulière réglable en longueur avec rembourrage • Poignée de transport avec rembourrage en mousse

Soft Bag M



Données techniques

Poids : 2,21 kg
Dimensions extérieures : 480 x 260 x 330 mm

N° d'article

6100000966

Unité de palette

60

Prix de vente conseillé en € *

82,90

Sac à outils fermée avec poignée de transport rembourrée et bandoulière

Compartment principal avec fermeture éclair à double sens • Boucles pour le maintien des Holders • Compartiments extérieurs ouverts • Poche à rabat avec fermeture velcro comprenant compartiments intérieurs ouverts • Poche zippée avec poignée caoutchoutée • Poche extérieure spacieuse avec boucles intérieures • Compartiments intérieurs ouverts • Poche pour ordinateur portable intégrée avec fermeture velcro et boucles en caoutchouc • Bandes élastiques intérieures • Bandoulière réglable en longueur avec rembourrage mesh • Cliqueable avec le système L-BOXX • Bandes de sécurité réfléchissantes

Soft Bag S

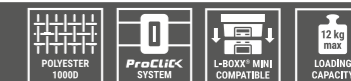

Données techniques

Poids : 1,59 kg
Dimensions extérieures : 350 x 330 x 220 mm

N° d'article

6100000970

Unité de palette

80

Prix de vente conseillé en € *

62,90

Sac à outils fermée avec poignée de transport en caoutchouc et bandoulière

Rabat avec fermeture zippée latérales et fermeture velcro • Compartiments extérieurs ouverts • Poche extérieure zippée • Bandoulière réglable en longueur avec rembourrage en mesh • Grand compartiment principal à l'arrière avec fermeture velcro et sangle pour trolley • Nombreuses poches intérieures et boucles en caoutchouc • Bandes de sécurité réfléchissantes • Fond étanche en PP • Cliqueable avec L-BOXX Mini & L-BOXX Micro



Holder



Données techniques		N° d'article	Unité de palette	Prix de vente conseillé en € *
Poids :	0,08 kg	6100000971	3024	6,90
Dimensions extérieures :	83 x 58 x 27 mm			

Pièce maîtresse et lien clé du système ProClick.
 Élément à fixer à la ceinture • Encliquetage sûr • libération uniquement possible par le bouton de déverrouillage

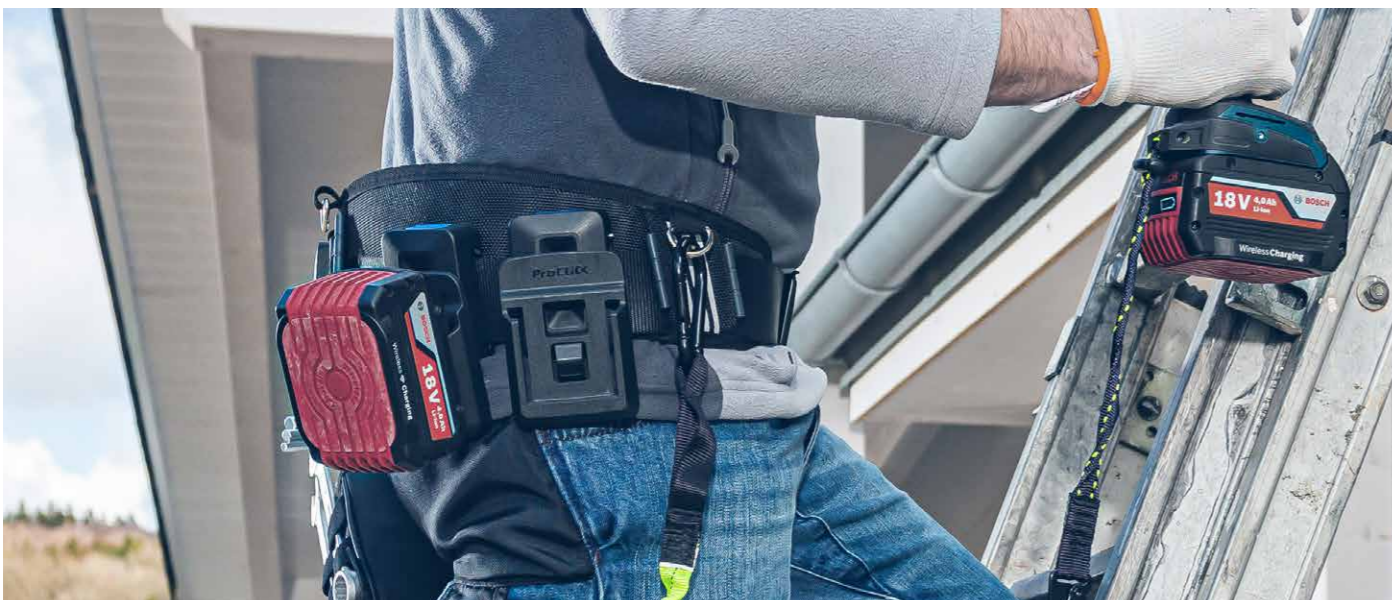

Tool Belt

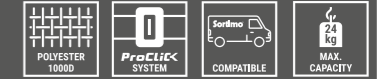

Données techniques		N° d'article	Unité de palette	Prix de vente conseillé en € *
Tool Belt S	Longueur du rembourrage : 800 mm Longueur régl. de 800 à 950 mm Poids : 0,48 kg	6100000957	384	31,90
Tool Belt M	Longueur du rembourrage : 900 mm Longueur régl. de 900 à 1150 mm Poids : 0,49 kg	6100000958		
Tool Belt L	Longueur du rembourrage : 1000 mm Longueur régl. de 1000 à 1350 mm Poids : 0,50 kg	6100000959		
Tool Belt XL	Longueur du rembourrage : 1200 mm Longueur régl. de 1200 à 1550 mm Poids : 0,51 kg	6100000960		

Ceinture porte-outils rembourrée, avec une manipulation pratique à une seule main.
 La longueur de la ceinture ergonomique rembourrée est réglable en continu et s'adapte à toutes les tailles.



Suspenders

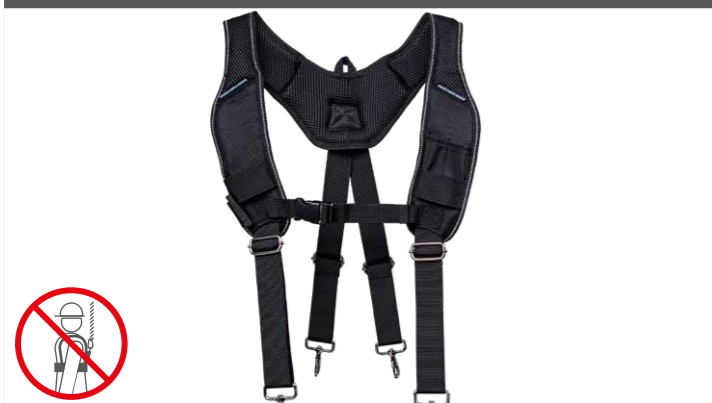

Données techniques	N° d'article	Unité de palette	Prix de vente conseillé en € *
Suspenders S/M Longueur du rembourrage : 420 mm Réglable : 900-1250 mm Poids : 0,36 kg	6100000967	408	29,90
Suspenders L/XL Longueur du rembourrage : 520 cm Réglable : de 1050 à 1400 mm Poids : 0,40 kg	6100000968	408	

Système de harnais rembourré à 4 points pour ceinture porte-outils
 Mousqueton à attacher à la ceinture porte-outils pour une répartition ergonomique de la charge sur le corps.
 Zone d'épaule respirante • Rembourrage ergonomique • Sangle en polyester pour accueillir le ProClick Holder • Longueur réglable en continu • Bandes de sécurité réfléchissantes • Poches ouvertes • Passant pour stylo

Tool Board S6



Données techniques	N° d'article	Unité de palette	Prix de vente conseillé en € *
Poids : 0,17 kg Dimensions extérieures : 210 x 160 x 40 mm	6100000963	1440	15,90

Porte-outils pour ceinture pour un transport flexible des outils à la ceinture
 Positionnement individuel et transport sûr à la ceinture grâce au raccordement par encliquetage breveté entre ClickUnit et Holder.
 Boucles en caoutchouc • Boucle pour mousqueton • Passants pour stylos

Hammer Holder S



Données techniques	N° d'article	Unité de palette	Prix de vente conseillé en € *
Poids : 0,24 kg Dimensions extérieures : 210 x 160 x 100 mm	6100000962	624	18,90

Porte-marteau pivotant pour le transport flexible d'un marteau à la ceinture
 Positionnement individuel et transport sûr à la ceinture grâce au raccordement par encliquetage breveté entre ClickUnit et Holder.
 Boucle pour mousqueton • Passants pour stylos

Smart Pouch S



Données techniques	N° d'article	Unité de palette	Prix de vente conseillé en € *
Poids : 0,16 kg Dimensions extérieures : 200 x 120 x 70 mm	6100000964	900	18,90

Petite sac porte-outils pour ceinture avec rabat pour le transport flexible et sûr d'appareils sensibles comme les smartphones ou les appareils de mesure à la ceinture
 Positionnement individuel et transport sûr à la ceinture grâce au raccordement par encliquetage breveté entre ClickUnit et Holder.
 Passants pour stylos • Boucle pour mousqueton • Découpe pour passage de câble

Nail Pouch



Données techniques		N° d'article	Unité de palette	Prix de vente conseillé en € *
Nail Pouch S		6100000965	512	18,90
Poids :	0,21 kg			
Dimensions extérieures :	180 x 140 x 120 mm			
Nail Pouch M		6100000953	384	22,90
Poids :	0,27 kg			
Dimensions extérieures :	270 x 140 x 120 mm			

Sac porte-outils pour ceinture pour un transport flexible avec poche à cordon de serrage intégrée qui empêche la chute des petites pièces. Positionnement individuel et transport sûr à la ceinture grâce au raccordement par encliquetage breveté entre ClickUnit et Holder. Boucles en caoutchouc • Boucle pour mousqueton • Poche à cordon de serrage en polyester souple

Tool Pouch L 16



Données techniques		N° d'article	Unité de palette	Prix de vente conseillé en € *
Poids :	0,33 kg	6100000954	192	26,90
Dimensions extérieures :	270 x 220 x 120 mm			

Sac porte-outils ouverte pour ceinture pour un transport flexible des outils à la ceinture Positionnement individuel et transport sûr à la ceinture grâce au raccordement par encliquetage breveté entre ClickUnit et Holder. Boucles en caoutchouc • Boucle pour mousqueton

Tool Pouch M 14



Données techniques		N° d'article	Unité de palette	Prix de vente conseillé en € *
Poids :	0,27 kg	6100000951	384	22,90
Dimensions extérieures :	270 x 140 x 120 mm			

Sac porte-outils ouverte pour ceinture pour un transport flexible des outils à la ceinture Positionnement individuel et transport sûr à la ceinture grâce au raccordement par encliquetage breveté entre ClickUnit et Holder. Boucles en caoutchouc • Boucle pour mousqueton

Tool Pouch L 36



Données techniques		N° d'article	Unité de palette	Prix de vente conseillé en € *
Poids :	0,52 kg	6100000955	80	30,90
Dimensions extérieures :	270 x 220 x 200 mm			

Sac porte-outils ouverte pour ceinture pour un transport flexible des outils à la ceinture Positionnement individuel et transport sûr à la ceinture grâce au raccordement par encliquetage breveté entre ClickUnit et Holder. Boucles en caoutchouc • Boucle pour mousqueton • Poche extérieure compatible avec les casiers Inset-Box • Passant pour stylo • Poche intérieure séparée • Présentoir

Tool Pouch L 39

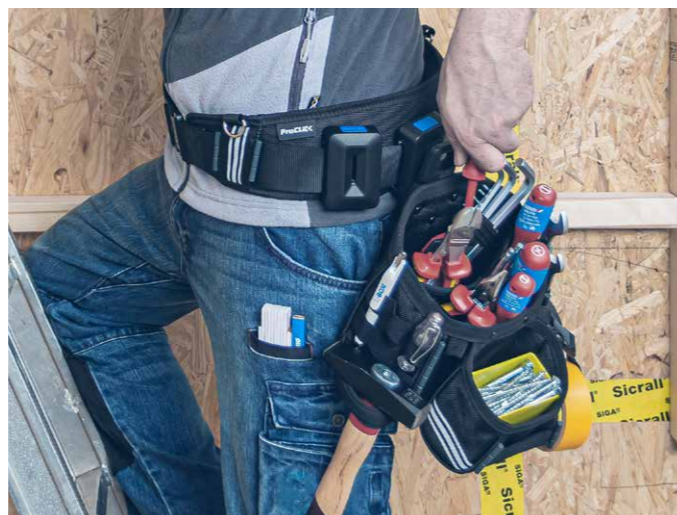

Données techniques

Poids : 0,55 kg
Dimensions extérieures : 270 x 260 x 200 mm

N° d'article

6100000956

Unité de palette

80

Prix de vente conseillé en € *

32,90

Sac porte-outils ouverte pour ceinture pour un transport flexible des outils à la ceinture

Positionnement individuel et transport sûr à la ceinture grâce au raccordement par encliquetage breveté entre ClickUnit et Holder.
Boucles en caoutchouc • Boucle pour mousqueton • Poche extérieure compatible avec les casiers Inset-Box • Passant pour stylo • Poche intérieure séparée • Présentoir • Porte-marteau • Boucle réglable en longueur avec fermeture à glissière • Support à clip en métal

UnitOrganizer



Données techniques

Poids : 0,04 kg
Dimensions extérieures : 200 x 40 x 17 mm

N° d'article

6100000972

Unité de palette

1200

Prix de vente conseillé en € *

9,90

Barre de rangement pour tous les produits équipés d'un ClickUnit. Disponible par lot de 2, y compris 4 vis pour la fixation à un mur ou également à l'intérieur du véhicule.

Trous de perçage et vis pour la fixation au mur.

Battery Adapter Set 1.0



Données techniques

Poids : 0,05 kg
Dimensions extérieures : 74 x 98 x 36 mm

N° d'article

6100000973

Unité de palette

1440

Prix de vente conseillé en € *

8,90

Support de batterie pour porter en toute sécurité une batterie de recharge à la ceinture porte-outils. Holder nécessaire en plus.

Convient au système de batterie AMPShare powered by Bosch, à toutes les batteries CAS 18V disponibles dans le commerce et aux batteries Hilti B22.
Nombre par set : 2 x ProClick Battery Adapter 1.0



Positionnement individuel et transport sûr à la ceinture grâce au raccordement par encliquetage breveté entre ClickUnit et Holder.

Battery Mount Set 1.0



Données techniques

Poids : 0,13 kg
Dimensions extérieures : 73 x 120 x 48 mm

N° d'article

6100000974

Unité de palette

1152

Prix de vente conseillé en € *

9,90

Support de batterie, avec Holder pour porter en toute sécurité une batterie de recharge à la ceinture porte-outils

Convient au système de batterie AMPShare powered by Bosch, à toutes les batteries CAS 18V disponibles dans le commerce et aux batteries Hilti B22.
Nombre par set : 1 x ProClick Holder, 1 x ProClick Battery Adapter 1.0



Positionnement individuel et transport sûr à la ceinture grâce au raccordement par encliquetage breveté entre ClickUnit et Holder.

ClickTray M 74



Données techniques		N° d'article	Unité de palette	Prix de vente conseillé en € *
Poids :	0,6 kg	6100000975	133	22,90
Dimensions extérieures :	440 x 231 x 88 mm			
Dimensions intérieures :	365 x 226 x 75 mm			

Bac étanche et clipsable pour le rangement des outils ou des petites pièces
Grille de casier Inset Box intégrée • 2 leviers de couplage • Transport groupé

Accessoires ClickTray

		PVC en € hors TVA	Unité de palette	Numéro d'article
	Foam Insert M 74 Mousse tramee prédécoupée pour un ajustement individuel	15,60	240	6100001041
	Anti-Slip Mat M Tapis souple pour protéger le ClickTray et la marchandise	4,90	500	6100001042
	Inset Box Set A3 CT M 74 28x casiers Inset Box A3 rouge	13,60	114	6100000976
	Inset Box Set AB3 CT M 74 12x casiers Inset Box A3 rouge 8x casiers Inset Box B3 jaune	13,60	114	6100000977
	Inset Box Set B3 CT M 74 14x casiers Inset Box B3 jaune	13,60	114	6100000978
	Inset Box Set BC3 CT M 74 6x casiers Inset Box C3 bleu 2x casiers Inset Box B3 jaune	13,60	114	6100000979
	Inset Box Set CD3 CT M 74 4x casiers Inset Box C3 bleu 2x casiers Inset Box D3 vert	13,60	114	6100000980
	Inset Box Set H3 CT M 74 2x casiers Inset Box A3 rouge, F3 orange, C3 bleu, 2x casiers Inset Box B3 jaune, 1x casiers Inset Box D3 vert	13,60	114	6100000981

Produit	Description	PVC en € hors TVA	Unité de palette	Numéro d'article
	Inset Boxes A3 rouge unité d'emballage de même type, 48 pièces	28,50	140	6000001817
	Inset Boxes B3 jaune unité d'emballage de même type, 24 pièces	25,50	140	6000001818
	Inset Boxes C3 bleu unité d'emballage de même type, 12 pièces	23,20	140	6000001712
	Inset Boxes D3 vert unité d'emballage de même type, 8 pièces	22,40	140	6000001713
	Inset Boxes F3 orange unité d'emballage de même type, 12 pièces	34,30	140	6000012257
	Inset Boxes G3 vert foncé unité d'emballage de même type, 4 pièces	23,20	140	6000001819





CASIER AMOVIBLE Matrice



Inset-Box (dimensions extérieures en mm)	L-BOXX 102 W-BOXX 102	i-BOXX 72 LS-Tray	ProClick ClickTray M
Inset-Box A3 rouge L52 x P52 x H63			
Inset-Box B3 jaune L104 x P52 x H63			
Inset-Box C3 bleu L104 x P104 x H63			
Inset-Box D3 vert L156 x P104 x H63			
Inset-Box F3 orange L208 x P52 x H63			
Inset-Box G3 vert foncé L312 x P104 x H63			
Inset-Box I3 gris (Inset-box + séparateurs) L260 x P78 x H63			
Inset-Box U3 gris (Inset-box + séparateurs) L312 x P60/71 x H63			
Inset-Box K3 gris (Inset-box + séparateurs) L312 x P130 x H63			
L-BOXX Mini L260 x P156 x H63			

Simple et clair Nos icônes

- Compatible avec le Système Sortimo
- Maximum Charge du couvercle
- Charge maximale par BOXX : 25 kg
- Compatible avec le Système L-BOXX
- Charge maximale par rack/i-BOXX : 5 kg
- Encliquetable avec le système L-BOXX
- Charge maximale par BOXX : 1,5 kg
- grille d'encastrement compatible

- Compatible avec le Système Sortimo
- Maximum Largeur de ceinture
- Charge maximale par sac : 12 kg
- Compatible avec le Système ProClick
- Encliquetable avec le Système L-BOXX
- Charge maximale par sac : 24 kg
- Fabriqué en Polyester 1000D
- Cliquable avec le ClickTray M 74
- Capacité de charge maximale : 1 kg
- ClickUnit intégré pour cliquer et décliquer sur le holder
- Cliquable avec le L-BOXX Mini
- Capacité de charge maximale : 5 kg
- Cliquable avec le L-BOXX Micro
- Capacité de charge maximale : 24 kg

- Pour le Transport
- Convient pour les accumulateurs de série
- Convient à pour empiler
- Convient aux piles obsolètes
- Pour le stockage
- Pour Convient aux prototypes
- Convient pour les batteries endommagées

Battery SafeBOX

Les prix indiqués s'entendent
hors TVA légale et frais de port.

Prix de vente conseillés.

Cette liste de produits annule et remplace
toutes les listes précédentes

Catalogue valable à partir du 01.03.2024



Work Clever. Click Together.
#ClickClever



Votre partenaire spécialisé

www.L-BOXX.com
www.ProClick.de